

# INSPIRON™

セットアップガイド

**DELL™**  
YOURS IS HERE



# INSPIRON™

## セットアップガイド

モデル PP19S

## メモ、注意、警告



**メモ**：コンピュータを使いやすくするための重要な情報を説明しています。



**注意**：ハードウェアの損傷またはデータの損失の可能性を示し、その危険を回避するための方法を説明しています。



**警告**：物質的損害、けが、または死亡の原因となる可能性があることを示しています。

---

この文書の情報は、事前の通知なく変更されることがあります。

© 2009 すべての著作権は Dell Inc. にあります。

Dell Inc. の書面による許可のない複製は、いかなる形態においても厳重に禁止されています。

この文書に使用されている商標について：Dell、DELL のロゴ、Inspiron、および YOURS IS HERE は Dell Inc. の商標です。Intel は 米国およびその他の国における Intel Corporation の登録商標です。Atom は 米国およびその他の国における Intel Corporation の商標です。Microsoft および Windows は、米国およびその他の国における Microsoft Corporation の登録商標または商標です。Ubuntu は、Canonical Ltd. の登録商標です。Bluetooth は Bluetooth SIG, Inc. 所有の登録商標で、Dell は使用権に基づき使用しています。

本書では、上記記載以外の商標および会社名が使用されている場合がありますが、これらの商標や会社名は、一切 Dell Inc. に帰属するものではありません。

2009 年 2 月

P/N T616P

Rev. A00

# 目次

<b>Inspiron™ Mini 10 のセットアップ</b> .....	<b>5</b>	タッチパッドジェスチャ.....	20
コンピュータをセットアップする前に.....	5	ディスプレイの機能 .....	22
AC アダプタの接続.....	6	バッテリーの取り外しおよび取り付け .....	24
ネットワークケーブルの接続 （オプション） .....	7	ソフトウェア機能.....	25
電源ボタンを押す .....	8	<b>問題の解決</b> .....	<b>27</b>
Microsoft® Windows® XP の セットアップ.....	9	ネットワークの問題 .....	27
Ubuntu® のセットアップ .....	9	電源の問題.....	28
ワイヤレスの有効化または無効化 .....	9	メモリの問題.....	30
インターネットへの接続 （オプション） .....	10	フリーズおよびソフトウェアの問題 .....	30
<b>Inspiron™ Mini 10 の使い方</b> .....	<b>14</b>	<b>サポートツールの使い方</b> .....	<b>33</b>
コンピュータ右側の機能.....	14	Dell Support Center （デルサポートセンター） .....	33
コンピュータ左側の機能.....	16	システムメッセージ .....	34
コンピュータベースおよび キーボードの機能 .....	18	ハードウェアトラブルシューティング.....	36
		Dell Diagnostics（診断）プログラム .....	36

<b>オペレーティングシステムの復元</b> .....	<b>39</b>
システムの復元 .....	39
Dell™ PC リストアの使い方 .....	41
オペレーティングシステムの 再インストール .....	42
<b>困ったときは</b> .....	<b>45</b>
テクニカルサポートおよび カスタマーサービス .....	46
オンラインサービス .....	46
24 時間納期案内電話サービス .....	47
製品情報 .....	47
保証期間中の修理または返品について .....	47
お問い合わせになる前に .....	48
デルへのお問い合わせ .....	49
<b>情報おびりソースの検索方法</b> .....	<b>50</b>
<b>仕様</b> .....	<b>52</b>
<b>索引</b> .....	<b>59</b>

# Inspiron™ Mini 10 のセットアップ

本項では、Inspiron Mini 10 のセットアップ、および周辺機器の接続に関する情報を提供します。

## コンピュータをセットアップする前に

コンピュータは、電源へ容易にアクセスでき、十分な通風のある平らな場所に設置してください。

Inspiron Mini 10 周辺の通風を制限すると、オーバーヒートの原因となる場合があります。オーバーヒートを防ぐために、コンピュータ背面に最低 10.2 cm およびその他すべての側面に最低 5.1 cm のすきまがあるようにします。お使いのコンピュータに電源が入っている時には、キャビネットまたは引き出しなどの狭い空間には置かないでください。

 **警告：**通気孔を塞いだり、物を押し込んだり、埃や異物が入ったりすることがないようにしてください。電源が入っているときには、ブリーフケースの中など空気の流れの悪い環境に Dell™ コンピュータを、置かないでください。空気の流れを妨げると、火災の原因になったり、コンピュータに損傷を与えたりする恐れがあります。コンピュータは熱を持った場合にファンを動作させます。ファンからノイズが聞こえる場合がありますが、これは一般的な現象で、ファンやコンピュータに問題が発生したわけではありません。

 **注意：**コンピュータの上に重い物、または尖った物を置いたり積み上げたりすると、コンピュータに恒久的な損傷を与える可能性があります。

## AC アダプタの接続

AC アダプタをコンピュータに接続してから、コンセントまたはサージプロテクタに差し込みます。

**警告：** AC アダプタは世界各国のコンセントに適合します。ただし、電源コネクタおよび電源タップは、国によって異なります。互換性のないケーブルを使用したり、ケーブルを不適切に電源タップまたはコンセントに接続したりすると、火災の原因になったり、コンピュータに永久的な損傷を与える恐れがあります。

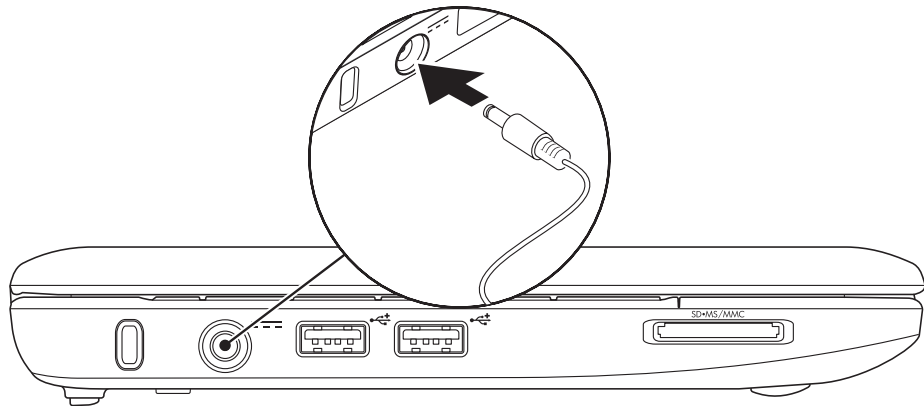



## ネットワークケーブルの接続 (オプション)

有線ネットワーク接続を使用する場合は、ネットワークケーブルを接続します。

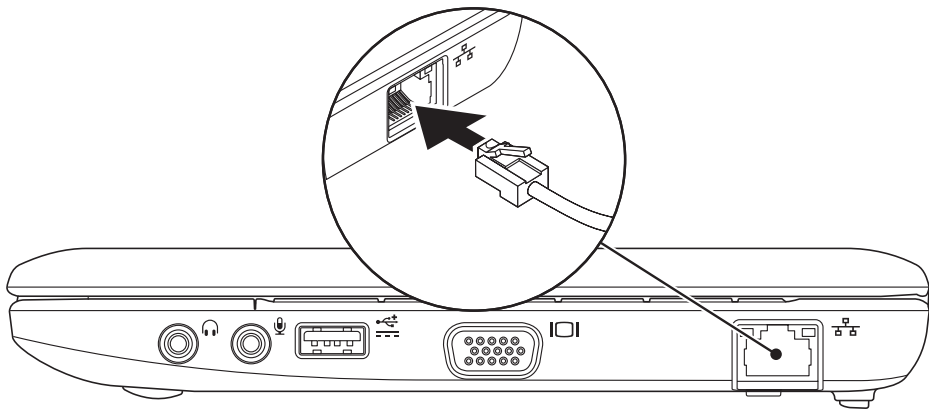

## 電源ボタンを押す

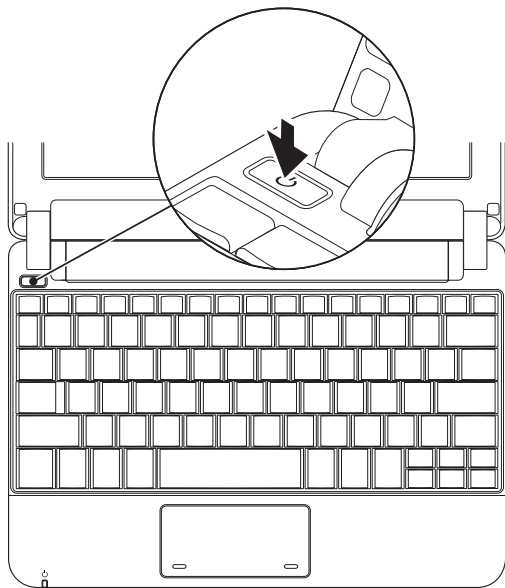

## Microsoft® Windows® XP の セットアップ

Windows XP オペレーティングシステムをコンピュータと共に購入された場合、Windows XP はすでにインストールされています。Windows XP を初めてセットアップするには画面に表示される手順に従ってください。これらの手順は必要なもので、完了に最高 15 分かかる場合があります。画面にはライセンス契約の受諾、設定の選択、およびインターネット接続のセットアップなど、いくつかの手順が示されます。

 **注意：オペレーティングシステムのセットアッププロセスを妨げないようにしてください。プロセスが妨げられると、お使いのコンピュータが不安定になる場合があります。**

## Ubuntu® のセットアップ

コンピュータ購入時に Ubuntu オペレーティングシステムを注文された場合、Ubuntu はすでに設定されています。Ubuntu オペレーティングシス

テム特有の詳細情報に関しては、お使いのコンピュータに同梱の『Ubuntu クイックスタートガイド』を参照してください。

## ワイヤレスの有効化または無効化

コンピュータの電源が入っている状態でワイヤレスをオンにするには次の手順を行います。

1. <Fn><F2> またはキーボードの  キーを押します。

**Wireless Enable/Disable** (ワイヤレス有効 / 無効) ダイアログボックスが表示されます。

2. 次のいずれかを選択します。
  - **Enable Bluetooth** (Bluetooth を有効化)
  - **Enable Wireless LAN** (ワイヤレス LAN を有効化)
3. **OK** をクリックします。

ワイヤレスをオフにするには、再度 <Fn><F2> を押してすべての無線通信をオフにします。

## インターネットへの接続 (オプション)

 **メモ**：ISP および ISP が提供するオプションは国によって異なります。

インターネットに接続するには、外付けモデムまたはネットワーク接続、およびインターネットサービスプロバイダ (ISP) が必要です。

### 有線接続のセットアップ

- ダイアルアップ接続を使用している場合は、インターネット接続を設定する前に、電話線を外付けの USB モデム (オプション) および電話ジャックに接続して下さい。
- DSL またはケーブル / 衛星モデム接続をお使いの場合は、セットアップ手順はお使いの ISP または携帯電話サービスにお問い合わせください。

有線インターネット接続のセットアップを完了するには、11 ページの「インターネット接続のセットアップ」にある手順に従ってください。

### ワイヤレス接続のセットアップ

 **メモ**：ワイヤレスルーターをセットアップするには、ルーターに同梱のマニュアルを参照してください。

ワイヤレスインターネット接続を使用するには、まず、ワイヤレスルーターに接続する必要があります。ワイヤレスルーターへの接続のセットアップには、次の手順を実行します。

 **メモ**：次の手順は、Windows のデフォルトビュー用ですので、お使いの Dell™ コンピュータを Windows クラシック表示に設定した場合は動作しない場合があります。

1. 開いているファイルをすべて保存してから閉じ、実行中のプログラムをすべて終了します。
2. **Start** (スタート) → **Control Panel** (コントロールパネル) とクリックします。
3. **Network and Internet Connections** (ネットワークおよびインターネット接続) で、**Wireless Network Setup Wizard** (ワイヤレスネットワークセットアップウィザード) を選択します。

4. 画面の手順に従ってセットアップを完了します。

### インターネット接続のセットアップ

インターネット接続をセットアップするには、次の項の手順を実行してください。

1. 開いているファイルをすべて保存してから閉じ、実行中のプログラムをすべて終了します。
2. Microsoft Windows デスクトップの ISP アイコンをダブルクリックします。
3. 画面の手順に従ってセットアップを完了します。

デスクトップに ISP アイコンが存在しない場合、または別の ISP でインターネット接続をセットアップする場合、次の項にある手順を実行してください。

-  **メモ：**過去にインターネットの接続に成功したにもかかわらず、今回接続できない場合は、ISP のサービスが停止している可能性があります。サービスの状態について ISP に確認するか、後でもう一度接続してみてください。

ご利用の ISP 情報が必要です。ISP の情報がわからない場合には、**インターネットの接続**ウィザードから情報を入手できます。

-  **メモ：**次の手順は、Windows のデフォルトビュー用ですので、お使いの Dell™ コンピュータを Windows クラシック表示に設定した場合は動作しない場合があります。

1. 開いているファイルをすべて保存してから閉じ、実行中のプログラムをすべて終了します。
2. **Start** (スタート) → **Control Panel** (コントロールパネル) とクリックします。
3. **Network and Internet Connections** (ネットワークおよびインターネット接続) で、**Setup or Change Your Internet Connection** (インターネット接続のセットアップまたは変更) を選択します。
4. **Setup** (セットアップ) をクリックします。**New Connection Wizard** (新しい接続ウィザード) が表示されます。

5. **Connect to the Internet** (インターネットに接続する) をクリックします。

6. 次のウィンドウで、該当する以下のオプションをクリックします。

– ISP がない場合は、**Choose from a list of Internet service providers (ISPs)** (インターネットサービスプロバイダ (ISP) のリストから選択する) をクリックします。

– ISP からセットアップ情報を入手済みではあるけれどもセットアップ CD をお持ちでない場合は、**接続を手動でセットアップする** をクリックします。

– セットアップ CD をお持ちの場合は、**Use the CD I got from an ISP** (ISP から提供された CD を使用する) をクリックします。

 **メモ**：お使いのコンピュータには光学ドライブが内蔵されていません。ディスクを使用する処理には、外付けの光学ドライブ、または外付けストレージデバイスを使用してください。

7. **Next** (次へ) をクリックします。

手順 6 で接続を手動でセットアップすることを選んだ場合、手順 8 に進んでください。そうでない場合は、画面の手順に従ってセットアップを完了します。

 **メモ**：どの種類の接続を選んだらよいかわからない場合は、ご契約の ISP にお問い合わせください。

8. **How do you want to connect to the Internet?**

(インターネットにどう接続しますか?) で適切なオプションを選択し、**Next** (次へ) をクリックします。

9. ISP から提供されたセットアップ情報を使って、セットアップを完了します。





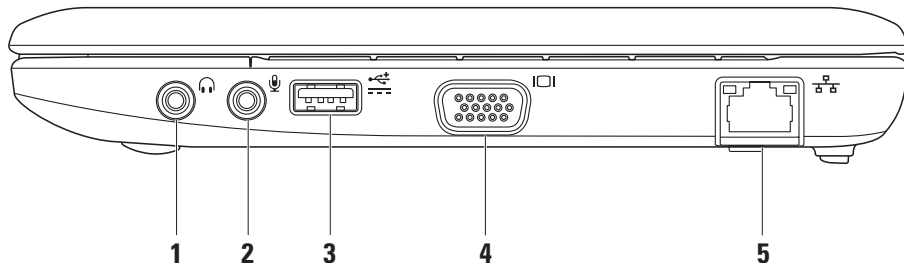

# Inspiron™ Mini 10 の使い方

Inspiron Mini 10 には、情報を提供したり、一般的なタスクの実行が可能になるインジケータおよびボタンが搭載されています。コンピュータのコネクタは追加デバイスを接続するオプションを提供します。

## コンピュータ右側の機能





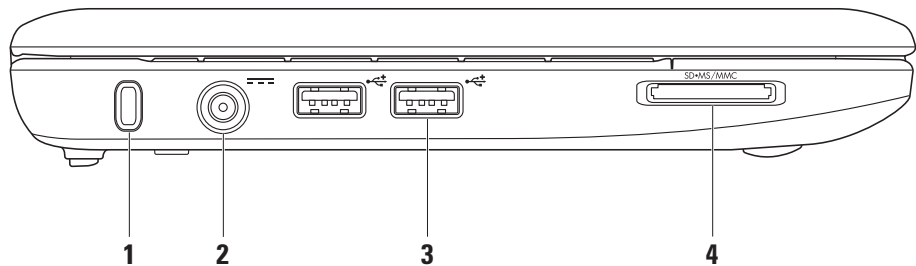

-  **オーディオ出力 / ヘッドフォンコネクタ** – ヘッドフォンに接続、またはパワードスピーカーやサウンドシステムへオーディオを送信します。
-  **オーディオ入力 / マイクコネクタ** – マイクまたはオーディオプログラムで使用するための入力信号を接続します。
-  **パワー USB コネクタ** – このコネクタは、より多くの電力を必要とする USB デバイスに使用できます。コネクタは最高 2 A の負荷電流に対応します。
-  **VGA コネクタ** – モニタまたはプロジェクタに接続します。
-  **ネットワークコネクタ** – 有線ネットワークを使用している場合、コンピュータをネットワークまたはブロードバンドデバイスに接続します。

## コンピュータ左側の機能



- 1 **セキュリティケーブルスロット** – 市販の盗難防止用品をコンピュータに取り付けます。

 **メモ**：盗難防止デバイスを購入する前に、お使いのコンピュータのセキュリティケーブルスロットに対応するか確認してください。

- 2  **AC アダプタコネクタ** – AC アダプタに接続してコンピュータに電源を投入し、バッテリーを充電します。

- 3  **USB 2.0 コネクタ (2)** – マウスやキーボード、プリンタ、外付けドライブまたは MP3 プレイヤなどの USB デバイスに接続します。

#### 4 SD•MS/MMC

**3-in-1 メディアカードリーダー** – 次のデジタルメモリカードに保存されたデジタル写真や音楽、ビデオ、および文書を、すばやく便利な方法で表示および共有できるようにします。

- SD メモリカード
- SDHC カード
- マルチメディアカード (MMC)
- メモリスティック
- メモリスティック PRO

## コンピュータベースおよびキーボードの機能

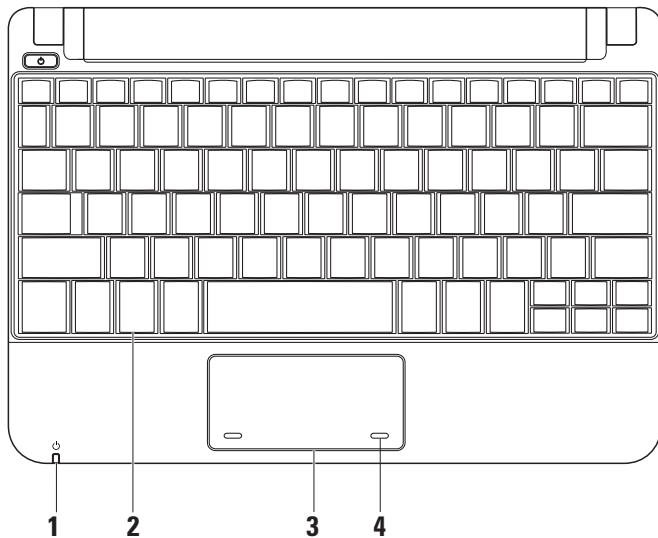

- 1  **電源 / バッテリーインジケータライト** – 常時点灯、または点滅して電源 / バッテリー充電状態を示します。ライトは、充電中、またはコンピュータを次のアイテムと使用している場合、これらの状態を示します。

#### AC アダプタ

- 白色に点灯 – コンピュータが電源オンになっている、またはバッテリー充電中です。
- 白色に点滅 – コンピュータはスタンバイモードです。
- 消灯 – コンピュータが電源オフになっている、または休止状態です。

#### バッテリー

- 白色に点灯 – コンピュータは電源オンです。
- 白色の点滅 – コンピュータはスタンバイモードです。

- 橙色の点滅 – バッテリーの充電残量が低下しています。AC アダプタを接続してバッテリーを充電してください。
  - オフ – コンピュータが電源オフ、または休止状態です。
- 2 **キーボード** – キーボードの設定は、システム設定ユーティリティを使用してカスタマイズできます。
- 3 **タッチパッド** – マウスの機能を提供します。
- 4 **タッチパッドボタン (2)** – マウスと同様の左および右クリック機能を提供します。

## タッチパッドジェスチャ スクロール

コンテンツ内のスクロールが可能になります。スクロール機能には次が含まれます。

**従来のスクロール** – 上下、または左右にスクロールできます。

上下にスクロール：

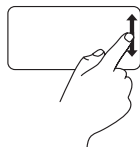

縦方向のスクロールゾーン  
(タッチパッドの右端)で指を上下に動かして、アクティブなウィンドウを上下にスクロールします。

左右にスクロール：

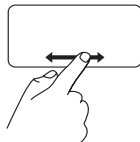

横方向のスクロールゾーン  
(タッチパッドの最下部)で指を左右に動かして、アクティブなウィンドウを左右にスクロールします。

**回転スクロール** – 上下、または左右にスクロールできます。

上下にスクロール：

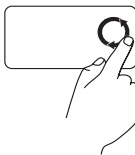

縦方向のスクロールゾーン  
(タッチパッドの右端)で指を時計回りに円を描くように動かして上にスクロール、反時計回りに動かして下にスクロールします。

左右にスクロール：



横方向のスクロールゾーン  
(タッチパッドの最下部)で指を時計回りに円を描くように動かして右へスクロール、反時計回りに動かして左へスクロールします。



## ディスプレイの機能

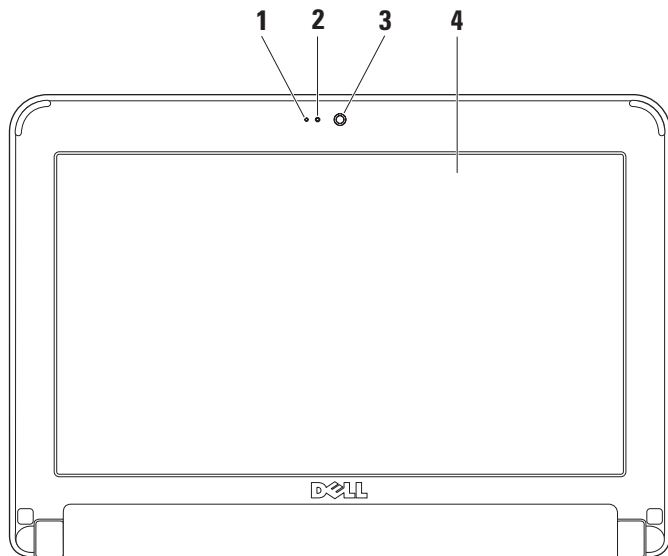



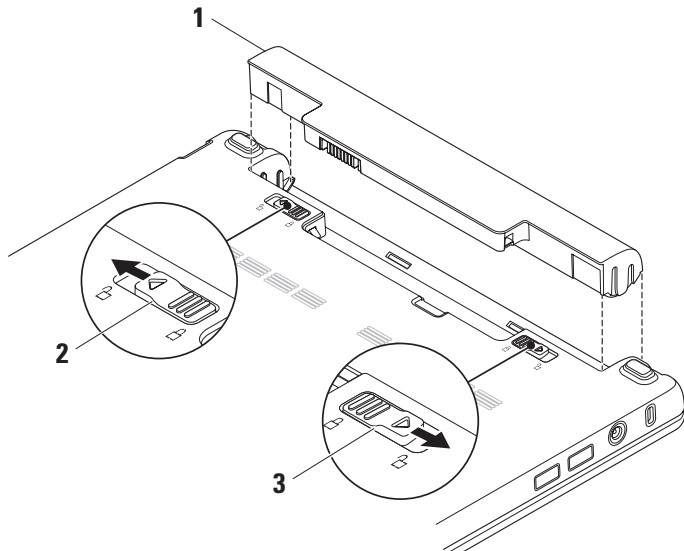

- 1 マイク** – オーディオチャットや音声録音のために質の高いサウンドを提供します。
- 2 カメラアクティビティライト** – カメラがオンかオフかを示します。
- 3 カメラ** – ビデオキャプチャ、オンライン会議、およびチャット用のビルトインカメラです。
- 4 モニタ** – お使いのコンピュータの購入時の選択により、種類が異なる場合があります。ディスプレイの詳細に関しては、『Dell テクノロジガイド』を参照してください。

## バッテリーの取り外しおよび取り付け



- 1 バッテリ
- 2 バッテリリリースラッチ
- 3 バッテリロックラッチ

 **警告：**適切でないバッテリーを使用すると、火災または爆発を引き起こす可能性があります。このコンピュータにはデルから購入したバッテリーのみを使うようにしてください。他のコンピュータのバッテリーは使用しないでください。

 **警告：**バッテリーを取り外す前に、コンピュータをシャットダウンし、外付けケーブル（ACアダプタを含む）を外します。

バッテリーを取り外すには次の手順を実行します。

1. コンピュータをシャットダウンし、裏返します。
2. 所定の位置にカチッと収まるまでバッテリーロックラッチをスライドさせます。
3. バッテリリリースラッチをロック解除位置までスライドさせます。

4. バッテリベイからバッテリーを持ち上げて取り出します。

バッテリーを取り付けるには、カチッと所定の位置に収まるまで、バッテリーをベイにスライドさせます。その後、バッテリーロックラッチをロック位置にスライドさせます。

## ソフトウェア機能

 **メモ：**本項で説明されている機能の詳細は、お使いのハードウェアディスクドライブにある『Dell テクノロジガイド』または [support.jp.dell.com](http://support.jp.dell.com) にあるデルサポートサイトを参照してください。

## 生産性および通信

お使いのコンピュータにインストールされたアプリケーションによっては、コンピュータを使用して、プレゼンテーション、パンフレット、グリーンティングカード、ちらし、およびスプレッドシートを作成できます。お使いのコンピュータにインストールされたソフトウェアを注文書で確認してください。

インターネットに接続すると、ウェブサイトへのアクセス、E-メールアカウントの設定、ファイルのダウンロードやアップロードなどができます。

### エンターテイメントおよびマルチメディア

お使いのコンピュータで、ビデオを鑑賞、ゲーム、音楽およびインターネットラジオを聞くことができます。

### デスクトップのカスタマイズ

Display Properties（画面のプロパティ）ウィンドウにアクセスし、デザイン、解像度、壁紙、スクリーンセーバーなどを変更してお使いのデスクトップをカスタマイズできます。

画面のプロパティウィンドウにアクセスするには、次の手順を実行します。

1. デスクトップの何もない場所で右クリックします。
2. **Properties**（プロパティ）をクリックし、**Display Properties**（画面のプロパティ）ウィンドウを開いて、詳細なカスタマイズのオプションを表示します。

### データのバックアップ

お使いのコンピュータのファイルとフォルダを定期的にバックアップすることをお勧めします。ファイルのバックアップ。

1. **Start**（スタート）→ **All Program**（すべてのプログラム）→ **Accessories**（アクセサリ）→ **System Tools**（システムツール）→ **Backup**（バックアップ）とクリックします。
2. **Back up Files**（ファイルのバックアップ）ウィザードの指示に従います。

# 問題の解決

 **警告**：訓練を受けたサービス技術者のみが、コンピュータカバーを取り外すことができます。高度なサービスとトラブルシューティングの手順は、デルサポートサイト [support.jp.dell.com](http://support.jp.dell.com) の『サービスマニュアル』を参照してください。

## ネットワークの問題

ワイヤレス接続ワイヤレス ネットワーク接続が見つからない場合 —

ワイヤレスルーターがオフラインになっているか、ワイヤレスがコンピュータで無効になっています。

- お使いのワイヤレスルーターの電源が入っていること、データ情報源に接続されていることを確認します（ケーブルモデムまたはネットワークハブ）。

- 障害によりワイヤレス接続が妨害、または遮断されている場合があります。お使いのコンピュータをワイヤレスルーターに近づけてみます。
- ワイヤレスルーターとの接続を再確立するには、次の手順を実行します。
  - a. 開いているファイルをすべて保存してから閉じ、実行中のプログラムをすべて終了します。
  - b. **Start** (スタート) → **Internet Explorer** (インターネットエクスプローラ) → **Connect to the Internet** (インターネットに接続) とクリックします。
  - c. 画面の手順に従ってセットアップを完了します。

### 有線接続

**ネットワーク接続が失われた場合** — ケーブルが緩んでいるか、損傷しています。

- ケーブルが接続されているか、または損傷がないかを確認します。

内蔵ネットワークコネクタのリンク健全ライトは、接続が確かなことを示し、そのステータス情報を提供します。

- 緑色 — 10 Mbps ネットワークとコンピュータ間の接続が良好です。
- 橙色 — 100 Mbps ネットワークとコンピュータ間の接続が良好です。
- オフ — コンピュータは物理的なネットワーク接続を検出していません。

 **メモ:** ネットワークコネクタのリンク健全ライトは有線ネットワークケーブル接続専用です。リンク健全ライトはワイヤレス接続のステータスを提供しません。

### 電源の問題

**電源ライトがオフの場合** — コンピュータの電源がオフか、電力が供給されていません。

- コンピュータが電源タップに接続されている場合、電源タップがコンセントに接続され電源タップがオンになっていることを確認します。また、パワープロテクションデバイス、電源タップ、および電源延長ケーブルをバイパスして、コンピュータが正常にオンになることを確認します。
- 電気スタンドなどの電化製品でコンセントに問題がないか確認します。
- AC アダプタケーブルの接続を確認します。AC アダプタにライトがある場合、AC アダプタのライトが点灯しているか確認します。

**電源ライトが白色に点灯しておりコンピュータが応答しない場合** — モニタが応答しない可能性があります。コンピュータの電源が切れるまで電源ボタンを押し、その後で再度電源を入れます。

**電源ライトが白色に点滅している場合** — コンピュータはスタンバイモードです。通常の動作を再開するには、キーボードのキーを押すか、タッチパッドまたは接続されたマウスを使ってポインタを動かす、または電源ボタンを押します。

**電源ライトが橙色に点滅している場合** — デバイスに故障があるか、充電残量が低下しています。

- コンピュータに電力が供給されている場合、デバイスに故障があるか、デバイスが正しく取り付けられていません。
- バッテリーの充電残量が低い場合は、コンピュータを AC アダプタに接続してください。

**コンピュータへの受信を妨げる干渉に遭遇した場合** — 望ましくない信号が、他の信号に割り込むかブロックして干渉を発生しています。干渉の原因には、以下のものがあります。

- 電源ケーブル、キーボードケーブル、およびマウス延長ケーブル。
- 電源タップに接続されているデバイスが多すぎる。
- 同じコンセントに複数の電源タップが接続されている。

## メモリの問題

### メモリ不足を示すメッセージが表示される場合 —

- 作業中のすべてのファイルを保存してから閉じ、使用していない開いているすべてのプログラムを終了して、問題が解決するか調べます。
- メモリの最小要件については、ソフトウェアのマニュアルを参照してください。

### メモリにその他の問題がある場合 —

- メモリの取り付けガイドラインに従っているか確認します（デルサポートサイト [support.jp.dell.com](http://support.jp.dell.com) で『サービスマニュアル』を参照してください）。
- Dell Diagnostics（診断）プログラム（36 ページの「Dell Diagnostics（診断）プログラム」を参照）を実行します。

## フリーズおよびソフトウェアの問題

**コンピュータが起動しない** — 電源ケーブルがコンピュータおよびコンセントに確実に接続されていることを確認します。

**プログラムの応答が停止した** — プログラムを次の手順で終了します。

1. <Ctrl><Shift><Esc> を同時に押します。
2. **アプリケーション** をクリックします。
3. 反応がなくなったプログラムを選択します。
4. **End Task**（タスクの終了）をクリックします。

**プログラムが繰り返しクラッシュする** — ソフトウェアのマニュアルを参照します。必要に応じて、プログラムをアンインストールしてから再インストールします。

- ✎ **メモ**：ソフトウェアには、通常インストール手順を示すマニュアルやディスク（CD または DVD）が含まれています。



 **メモ**：お使いのコンピュータには光学ドライブが内蔵されていません。ディスクを使用する処理には、外付け光学ドライブ、または外付けストレージデバイスを使用してください。

コンピュータが反応しなくなった、または画面が青色（ブルースクリーン）になった —

 **注意**：オペレーティングシステムのシャットダウンが実行できない場合、データを損失する恐れがあります。

キーボードを押したり、マウスを動かしてもコンピュータが応答しない場合には、電源ボタンを 8 ～ 10 秒以上押し続けてコンピュータの電源を切った後、再度起動します。

**プログラムが以前の Microsoft® Windows® オペレーティングシステム用に設計されている —**

プログラム互換性ウィザードを実行します。Windows XP には、XP オペレーティングシステムとは異なるオペレーティングシステムに近い環境で、プログラムが動作するよう設定できるプログラム互換性ウィザードがあります。

1. **Start**（スタート）→ **All Programs**（すべてのプログラム）→ **Accessories**（アクセサリ）→ **Program Compatibility Wizard**（プログラム互換性ウィザード）とクリックします。
  2. プログラム互換性ウィザードの開始画面で、**Next**（次へ）をクリックします。
  3. 画面に表示される指示に従ってください。
- その他のソフトウェアの問題 —

- お使いのファイルのバックアップをすぐに作成します。
- ウィルススキャンプログラムを使って、ハードディスクドライブ、または CD を調べます。
- 開いているファイルをすべて保存してから閉じ、実行中のプログラムをすべて終了して、**Start**（スタート）メニューからコンピュータをシャットダウンします。

- トラブルシューティングの情報については、ソフトウェアのマニュアルを確認するか、ソフトウェアの製造元に問い合わせます。
  - コンピュータにインストールされているオペレーティングシステムと互換性があるか確認します。
  - コンピュータがソフトウェアを実行するのに必要な最小ハードウェア要件を満たしているか確認します。詳細については、ソフトウェアのマニュアルを参照してください。
  - プログラムが正しくインストールおよび設定されているか確認します。
  - デバイスドライバがプログラムと拮抗していないか確認します。
  - 必要に応じて、Dell Support Center（デルサポートセンター）をアンインストールしてから再インストールします。
  - Dell にお問い合わせの際には、トラブルシューティングに役立つよう、表示されるエラーメッセージを書きとめてください。

# サポートツールの使い方

 **メモ**：本項の手順は、Windows XP オペレーティングシステム搭載のコンピュータ用です。

## Dell Support Center (デルサポートセンター)

**Dell Support Center** (デルサポートセンター) では、サービス情報、サポート情報、およびシステム特有の情報が提供されます。**Dell Support Center** (デルサポートセンター) および利用可能なサポートツールの詳細に関しては、**support.jp.dell.com** の サービス タブをクリックしてください。

タスクバーの  アイコンをクリックしてアプリケーションを実行します。ホームページから、次に示すリンクにアクセスできます。

- セルフヘルプ (トラブルシューティング、セキュリティ、システムパフォーマンス、ネットワーク/インターネット、バックアップ / リカバリ、および Windows オペレーティングシステム)
- 警告 (お使いのコンピュータに関連するテクニカルサポート警告)
- デルによるサポート (DellConnect™ を使用したテクニカルサポート、カスタマーサービス、トレーニングとチュートリアル、デルオンコールのハウツーヘルプ、および PCCheckUp によるオンラインスキャン)
- お使いのシステムについて (システムのマニュアル、保証情報、システム情報、アップグレードとアクセサリ)

**Dell Support Center** (デルサポートセンター) のホームページの上部には、お使いのコンピュータのモデル番号、サービスタグ、およびエクスプレスサービスコードが表示されます。

**Dell Support Center**（デルサポートセンター）の詳細に関しては、お使いのハードディスクドライブにある『Dell テクノロジガイド』またはデルサポートサイト [support.jp.dell.com](http://support.jp.dell.com) を参照してください。

## システムメッセージ

お使いのコンピュータに不具合またはエラーがある場合、コンピュータにはシステムメッセージが表示され、原因の特定および問題の解決に必要な処置の決定に役立ちます。

 **メモ**：表示されたメッセージが次の例にない場合は、オペレーティングシステムまたはメッセージが表示されたときに実行していたプログラムのマニュアルを参照してください。その他にも、お使いのハードディスク、またはデルサポートサイト [support.jp.dell.com](http://support.jp.dell.com) で『Dell テクノロジガイド』を参照してください。

**警告！** 前回このシステムを起動しようとして、**Checkpoint [nnnn]** で失敗しました。この問題を解決するには、この **Checkpoint** をメモしてデルテクニカルサポートサポートにお問い合わせください — 同一のエラーが原因で、コンピュータが 3 回連続で起動ルーチンを完了できませんでした（49 ページの「デルへのお問い合わせ」を参照してください）。

**CMOS Checksum エラー** — マザーボードの不具合または RTC バッテリーの電力残量低下の可能性があります。バッテリーを交換してください。（お使いのハードディスクまたはデルサポートサイト [support.jp.dell.com](http://support.jp.dell.com) で『Dell テクノロジガイド』を参照するか、49 ページの「デルへのお問い合わせ」を参照し、サポートを受けてください。）

**ハードディスクドライブの不具合** — POST 中のハードディスクドライブの不具合の可能性があります（サポートを受けるには、49 ページの「デルへのお問い合わせ」を参照してください）。

**ハードディスクドライブ読み取りエラー** — ハードディスクドライブの起動テスト実行中にハードディスクドライブで不具合が発生した可能性があります（サポートを受けるには、49 ページの「デルへのお問い合わせ」を参照してください）。

**キーボードエラー** — キーボードに問題があるか、キーボードケーブルが緩んでいます。

**起動デバイスがありません** — ハードディスクドライブに起動可能パーティションがない、ハードディスクドライブコネクタが緩んでいる、または起動可能なデバイスがありません。

- ハードディスクドライブが起動デバイスの場合、コネクタが接続されており、ドライブが正しくインストールされ、起動デバイスとしてパーティションされていることを確認します。
- セットアップユーティリティを起動して、起動順序が正しいことを確認します（お使いのハードディスク、またはデルサポートサイト [support.jp.dell.com](http://support.jp.dell.com) で『Dell テクノロジガイド』を参照してください）。

**タイマーチェック割り込みなし** — システム基板上のチップが誤動作しているか、マザーボードに不具合が発生しています（サポートを受けるには、49 ページの「デルへのお問い合わせ」を参照してください）。

**USB 過電流エラーです** — USB デバイスを取り外します。お使いの USB デバイスが正常に動作するためには、さらに多くの電力を必要とします。USB デバイスの接続には外部電源を使用するか、お使いのデバイスが USB ケーブルを 2 つ備えている場合はその両方を接続します。

**注意 - ハードディスクドライブセルフモニタリングシステムで、パラメータが通常の動作範囲を超えていることが報告されました。定期的にデータのバックアップを行うことをお勧めします。範囲外のパラメータは、ハードディスクドライブに問題があることを示す場合、または示さない場合もあります** — S.M.A.R.T エラーです。ハードディスクドライブに問題がある可能性もあります。この機能は、BIOS セットアップで有効または無効に設定できます（サポートを受けるには、49 ページ「デルへのお問い合わせ」を参照してください）。

## ハードウェアトラブルシューティング

オペレーティングシステムのセットアップ中にデバイスが検出されないか、検出されても間違っ設定されている場合、**ハードウェアに関するトラブルシューティング**を使用して非互換性を解決することができます。

ハードウェアに関するトラブルシューティングを開始するには、次の手順を実行します。

1. **スタート**→**ヘルプとサポート**とクリックします。
2. 検索フィールドに hardware troubleshooter (ハードウェアに関するトラブルシューティング) と入力し、<Enter> を押して検索を開始します。
3. 検索結果で、現在の不具合に最も近いオプションを選択し、残りのトラブルの解決手順に従います。

## Dell Diagnostics (診断) プログラム

コンピュータに問題が発生した場合、テクニカルサポートにお問い合わせになる前に (49 ページの「デルへのお問い合わせ」を参照)、30 ページの「フリーズおよびソフトウェアの問題」のチェックを行い、Dell Diagnostics (診断) プログラムを実行してください。

作業を始める前に、これらの手順を印刷しておくことをお勧めします。

- **メモ** : Dell Diagnostics (診断) プログラムはデル製コンピュータ上でのみ機能します。
- **メモ** : 『Drivers and Utilities』ディスクはオプションなので、出荷時にすべてのコンピュータに付属しているわけではありません。

コンピュータの設定情報を見なおし、テストするデバイスがセットアップユーティリティに表示され、有効であることを確認します。『Dell テクノロジガイド』で「セットアップユーティリティ」の項を参照してください。

Dell Diagnostics (診断) プログラムをハードディスクドライブまたは『Drivers and Utilities』ディスクから起動します。

### Dell Diagnostics (診断) プログラムをハードディスクドライブから起動する場合

Dell Diagnostics (診断) プログラムは、ハードディスクドライブの診断ユーティリティ用隠しパーティションに格納されています。

 **メモ**：お使いのコンピュータが画面イメージを表示できない場合は、49 ページの「デルへのお問い合わせ」を参照してください。

1. 正確に動作することが確認されているコンセントにコンピュータが接続されていることを確認します。
2. コンピュータの電源を入れます（または再起動します）。
3. DELL™ のロゴが表示されたらすぐに <F12> を押します。起動メニューから **Diagnostics (診断)** を選択し、<Enter> を押します。



 **メモ**：キーを押すタイミングが遅れて、オペレーティングシステムのロゴが表示されてしまったら、Microsoft® Windows® デスクトップが表示されるのを待ち、コンピュータをシャットダウンして操作をやりなおします。

 **メモ**：診断ユーティリティパーティションが見つからないことを知らせるメッセージが表示された場合は、『Drivers and Utilities』ディスクから Dell Diagnostics (診断) プログラムを実行します。

4. 任意のキーを押すと、ハードディスクドライブ上の診断プログラムユーティリティパーティションから Dell Diagnostics (診断) プログラムが起動します。

### Diagnostics (診断) プログラムを Drivers and Utilities ディスクから起動する場合

 **メモ**：お使いのコンピュータには光学ドライブが内蔵されていません。ディスクを使用する処理には、外付けの光学ドライブ、または外付けのストレージデバイスを使用してください。

1. 『Drivers and Utilities』 ディスクを挿入します。
2. コンピュータをシャットダウンして、再起動します。  
DELL のロゴが表示されたらすぐに <F2> を押します。
-  **メモ**：キーを押すタイミングが遅れて、オペレーティングシステムのロゴが表示されてしまったら、Microsoft® Windows® デスクトップが表示されるのを待ち、コンピュータをシャットダウンして操作をやりなおします。
-  **メモ**：次の手順は、起動順序を 1 回だけ変更します。次回の起動時には、コンピュータはセットアップユーティリティで指定したデバイスに従って起動します。
3. 起動デバイスリストが表示されたら **CD/DVD/CD-RW** をハイライト表示し、<Enter> を押します。
4. 表示されたメニューから **Boot from CD-ROM** オプションを選択し、<Enter> を押します。
5. **1** を入力して **CD** メニューを開始し、<Enter> を押して続行します。
6. 番号の付いた一覧から **Run the 32 Bit Dell Diagnostics** を選択します。複数のバージョンがリストにある場合は、コンピュータに適切なバージョンを選択します。
7. Dell Diagnostics (診断) プログラムの **Main Menu** が表示されたら、実行するテストを選びます。



# オペレーティングシステムの復元

次の方法で、お使いのオペレーティングシステムを復元することができます。

- システムの復元は、データファイルに影響を与えることなく、お使いのコンピュータを以前の動作状態に戻します。データファイルを保護しながら、オペレーティングシステムを復元する最初の解決策として、システムの復元を使用してください。
- Dell Factory Image Restore はお使いのハードディスクドライブをコンピュータ購入時の状態に戻します。この手順はハードディスクドライブのすべてのデータを永久に削除し、コンピュータを受け取られてから後にインストールされたすべてのアプリケーションを取り除きます。システムの復元でオペレーティングシステムの問題を解決できなかった場合のみ、Dell イメージ復元を使用してください。

- コンピュータにオペレーティングシステムディスクが付属している場合は、このディスクを使ってオペレーティングシステムを復元できます。ただし、オペレーティングシステムディスクを使用する場合も、ハードディスクドライブに保存されているデータがすべて削除されます。システムの復元でオペレーティングシステムの問題を解決できなかった場合のみ、このディスクを使用してください。

## システムの復元

ハードウェア、ソフトウェア、またはその他のシステム設定を変更したためにコンピュータが正常に動作しなくなってしまった場合、Windows オペレーティングシステムのシステムの復元を使用して、コンピュータを以前の動作状態に復元することができます（データファイルへの影響はありません）。システムの復元でコンピュータに行った変更はすべて元の状態へ完全に戻すことが可能です。

△ **注意**：データファイルのバックアップを定期的に作成してください。システムの復元は、データファイルを監視したり、データファイルを復元したりしません。

✍ **メモ**：このマニュアルの手順は、Windows のデフォルトビュー用なので、お使いの Dell™ コンピュータを Windows クラシック表示に設定した場合は動作しないことがあります。

### システムの復元の開始

1. **Start** (スタート) → **All Programs** (すべてのプログラム) → **Accessories** (アクセサリ) → **System Tools** (システムツール) → **System Restore** (システムの復元) とクリックします。
2. プログラム互換性ウィザードの開始画面で、**Next** (次へ) をクリックします。
3. 画面に表示される指示に従ってください。

### 最後のシステムの復元を元に戻す

✍ **メモ**：最後に行ったシステムの復元を取り消す前に、開いているファイルをすべて保存して閉じ、実行中のプログラムをすべて終了してください。システムの復元が完了するまで、いかなるファイルまたはプログラムも変更したり、開いたり、削除したりしないでください。

1. **Start** (スタート) → **All Programs** (すべてのプログラム) → **Accessories** (アクセサリ) → **System Tools** (システムツール) → **System Restore** (システムの復元) とクリックします。
2. ようこそ画面で、**Undo my last restoration** (以前の復元を取り消す) をクリックしてから、**Next** (次へ) をクリックします。
3. 画面に表示される指示に従ってください。

## Dell™ PC リストアの使い方

△ 注意：Dell PC リストアを使用すると、ハードディスクドライブのすべてのデータは永久に削除され、コンピュータを受け取った後にインストールされたすべてのプログラムやドライバも取り除かれます。これらのオプションを使用する前にデータをバックアップしてください。システムの復元でオペレーティングシステムの問題を解決できなかった場合のみ、PC リストアを使用してください。

✍️ メモ：Symantec による Dell PC リストアおよび Dell Factory Image Restore は、国によって、またはコンピュータによって使用できない場合があります。

Dell PC リストアは、お使いのオペレーティングシステムを復元するための最終手段としてのみ使用してください。これらのオプションは、お使いのハードディスクドライブをコンピュータを購入したときの状態に戻します。コンピュータを受け取られてから追加されたデータファイルを含むどのようなプログラムやファイルも永久にハードディスクドライブから削除されます。

データファイルには、文書、表計算、E-メールメッセージ、デジタル写真、ミュージックファイルなどが含まれます。PC リストアを使用する前にすべてのデータをバックアップしてください。

PC リストアは、次の手順で実行します。

1. コンピュータの電源を入れます。  
起動プロセスの間、画面の上部に青色のバーで **www.dell.com** と表示されます。
2. 青色のバーが表示されたら、すぐに <Ctrl><F11> を押します。キーを押すタイミングが遅れて、オペレーティングシステムのロゴが表示されてしまったら、Microsoft® Windows® デスクトップが表示されるのを待ち、コンピュータをシャットダウンして操作をやりなおします。

△ 注意：PC リストアをこれ以上進めたくない場合は、**Reboot (再起動)** をクリックします。

### 3. **Restore**（復元）をクリックし、**Confirm**

（確認）をクリックします。

復元プロセスが完了するまでに、約 6～10 分かかります。

### 4. プロンプトが表示されたら、**Finish**（終了）をクリックしてコンピュータを再起動します。

 **メモ**：コンピュータを手動でシャットダウンしないでください。**Finish**（終了）をクリックし、コンピュータを完全に再起動させます。

### 5. プロンプトが表示されたら、**Yes**（はい）をクリックします。

コンピュータが再起動します。コンピュータは初期の稼動状態に復元されるため、エンドユーザーライセンス契約のようにいちばん初めにコンピュータのスイッチを入れたときと同じ画面が表示されます。

### 6. **Next**（次へ）をクリックします。

システムの復元 画面が表示され、コンピュータが再起動します。

コンピュータが再起動したら、**OK** をクリックします。

## オペレーティングシステムの再インストール

### 作業を開始する前に

新しくインストールしたドライバの問題を解消するために Windows オペレーティングシステムを再インストールすることを検討する前に、まず Windows のデバイスドライバのロールバックを試してみます。デバイスドライバのロールバックを実行しても問題が解決されない場合、システムの復元を使ってオペレーティングシステムを新しいデバイスドライバがインストールされる前の動作状態に戻します。39 ページの「システムの復元」を参照してください。

△ 注意：インストールを実行する前に、お使いのプライマリハードディスクドライブ上のすべてのデータファイルのバックアップを作成しておいてください。標準的なハードディスクドライブ構成において、プライマリハードディスクドライブはコンピュータによって1番目のドライブとして認識されます。

Windows を再インストールするには、次のアイテムが必要です。

- Dell 『オペレーティングシステム』 ディスク
- Dell 『Drivers and Utilities』 ディスク

■ **メモ**：Dell 『Drivers and Utilities』 ディスクには、コンピュータの組立時にインストールされたドライバが含まれています。Dell 『Drivers and Utilities』 ディスクを使って、必要なドライバをロードします。コンピュータを注文した場所により、またはメディアを注文したかによって、Dell 『Drivers and Utilities』 ディスクおよび『オペレーティングシステム』がコンピュータに同梱されていない場合があります。

## Reinstalling Windows の再インストール

再インストール処理を完了するには、1~2 時間かかることがあります。オペレーティングシステムを再インストールした後、デバイスドライバ、アンチウイルスプログラム、およびその他のソフトウェアを再インストールする必要があります。

■ **メモ**：お使いのコンピュータには光学ドライブが内蔵されていません。ディスクを使用する処理には、外付け光学ドライブ、または外付けストレージデバイスを使用してください。

1. 開いているファイルをすべて保存してから閉じ、実行中のプログラムをすべて終了します。
2. 『オペレーティングシステム』ディスクを挿入します。
3. **Install Windows** (Windows のインストール) のメッセージが表示されたら、**Exit** (終了) をクリックします。
4. コンピュータを再起動します。

5. DELL のロゴが表示されたらすぐに <F2> を押します。

 **メモ**：キーを押すタイミングが遅れて、オペレーティングシステムのロゴが表示されてしまったら、Microsoft® Windows® デスクトップが表示されるのを待ち、コンピュータをシャットダウンして操作をやりなおします。

 **メモ**：次の手順は、起動順序を 1 回だけ変更します。次回の起動時には、コンピュータはセットアップユーティリティで指定したデバイスに従って起動します。

6. 起動デバイスリストが表示されたら **CD/DVD/CD-RW Drive** をハイライト表示し、<Enter> を押します。

7. いずれかのキーを押して **CD-ROM から起動** します。画面の指示に従ってインストールを完了します。

## 困ったときは

お使いのコンピュータに不具合がある場合、以下の手順でその不具合を診断し、問題解決することができます。

1. コンピュータに生じている不具合に関連した情報と手順に関しては、27 ページの「問題の解決」を参照してください。
2. Dell Diagnostics（診断）プログラムの実行方法の手順については、36 ページの「Dell Diagnostics（診断）プログラム」を参照してください。
3. 48 ページの「Diagnostics（診断）チェックリスト」に記入してください。
4. インストールとトラブルシューティングのヘルプについては、デルサポート（[support.jp.dell.com](http://support.jp.dell.com)）から、広範囲をカバーするオンラインサービスを利用してください。デルサポートオンラインの広範囲をカバーするリストについては、46 ページの「オンラインサービス」を参照してください。
5. これまでの手順で問題が解決しない場合は、50 ページの「お問い合わせになる前に」を参照し、次に 49 ページの「デルへのお問い合わせ」を参照してください。

 **メモ**：サポート担当者が必要な手順でサポートできるように、コンピュータの近くの電話からデルへお問い合わせください。

 **メモ**：デルのオートテレフォンシステムの指示に従って、エクスプレスサービスコードを入力すると、電話は適切なサポート担当者に転送されます。エクスプレスサービスコードをお持ちでない場合は、**Dell Accessories** フォルダを開き、**エクスプレスサービスコード** アイコンをダブルクリックしてから、手順に従ってください。

困ったときは

## テクニカルサポートおよびカスタマーサービス

Dell のハードウェアに関するお問い合わせは、デルサポートサービスをご利用ください。サポートスタッフはコンピュータベースの診断を元に、正確な回答を迅速に提供します。

Dell のサポートサービスへのお問い合わせは、50 ページの「お問い合わせになる前に」を参照するか、[support.jp.dell.com](http://support.jp.dell.com) にアクセスしてください。

## オンラインサービス

デル製品およびサービスについては、以下のウェブサイトでご覧いただけます。

- [www.dell.com](http://www.dell.com)
- [www.dell.com/ap](http://www.dell.com/ap) (アジア太平洋地域のみ)
- [www.dell.com/jp](http://www.dell.com/jp) (日本)
- [www.euro.dell.com](http://www.euro.dell.com) (ヨーロッパ)
- [www.dell.com/la](http://www.dell.com/la) (ラテンアメリカとカリブ諸国)
- [www.dell.ca](http://www.dell.ca) (カナダ)

デルサポートへは、以下のウェブサイトおよび E-メールアドレスでご連絡いただけます。

デルサポートサイト

- [support.dell.com](http://support.dell.com)
- [support.jp.dell.com](http://support.jp.dell.com) (日本)
- [support.euro.dell.com](http://support.euro.dell.com) (ヨーロッパ)

デルサポート E-メールアドレス

- [mobile\\_support@us.dell.com](mailto:mobile_support@us.dell.com)
- [support@us.dell.com](mailto:support@us.dell.com)
- [la-techsupport@dell.com](mailto:la-techsupport@dell.com) (ラテンアメリカおよびカリブ諸国のみ)
- [apsupport@dell.com](mailto:apsupport@dell.com) (アジア太平洋地域)



## 24 時間納期案内電話サービス

ご注文になったデル製品の状況を確認するには、[support.jp.dell.com](http://support.jp.dell.com) にアクセスするか、または、24 時間納期案内電話サービスにお問い合わせください。音声による案内で、注文について調べて報告するために必要な情報をお伺いします。ご注文に関する問題は、49 ページの「デルへのお問い合わせ」でお住まいの地域のお問い合わせ先電話番号を参照してください。

欠品、誤った部品、間違った請求書などの注文に関する問題がある場合は、デルカスタマーケアにご連絡ください。お電話の際は、納品書または出荷伝票をご用意ください。お住まいの地域のお問い合わせ先電話番号については、49 ページの「デルへのお問い合わせ」を参照してください。

## 製品情報

デルが提供しているその他の製品に関する情報が必要な場合や、ご注文になりたい場合は、デルウェブサイト [www.dell.com](http://www.dell.com) をご覧ください。お住まいの地域のお問い合わせ先電話番号および販売担当者の電話番号については、49 ページの「デルへのお問い合わせ」を参照してください。

## 保証期間中の修理または返品について

『サービス & サポートのご案内』をご覧ください。

## お問い合わせになる前に

 **メモ**：お電話の際は、エクスプレスサービスコードをご用意ください。エクスプレスサービスコードがおわかりになると、デルで自動電話サポートシステムをお受けになる場合に、より効率良くサポートが受けられます。また、お客様のサービスタグをお尋ねする場合がございます（お使いのコンピュータの背面または底面にあります）。

次の Diagnostics（診断）チェックリストに記入するようにしてください。デルへお問い合わせになるときは、できればコンピュータの電源を入れて、コンピュータの近くから電話をおかけください。キーボードからコマンドを入力したり、操作時に詳細情報を説明したり、お使いのコンピュータ自体でのみ可能な他のトラブルシューティング手順を試してみるようお願いする場合があります。お使いのコンピュータのマニュアルがあることを確認してください。

## Diagnostic（診断）チェックリスト

- 名前：
- 日付：
- 住所：
- 電話番号：
- サービスタグ（お使いのコンピュータの背面または底部に貼られているバーコード）：
- エクスプレスサービスコード：
- 返品番号（デルテクニカルサポート担当者から提供された場合）：
- オペレーティングシステムとバージョン：
- 周辺機器：
- 拡張カード：
- ネットワークに接続されていますか？  
はい いいえ
- ネットワーク、バージョン、およびネットワークアダプタ：
- プログラムとバージョン：

コンピュータのスタートアップファイルの内容を確認するときは、オペレーティングシステムのマニュアルを参照してください。コンピュータにプリンタを接続している場合、各ファイルを印刷します。印刷できない場合、各ファイルの内容を記録してからデルにお問い合わせください。

- エラーメッセージ、ビープコード、または診断コード：
- 問題点の説明と実行したトラブルシューティング手順：

## デルへのお問い合わせ

米国内のお客様の場合は 800-WWW-DELL (800-999-3355) にお電話ください。

 **メモ：**インターネットにアクセスできない場合には、注文書、配送伝票、請求書、あるいはデル製品カタログよりお問い合わせ情報を入力できます。

デルでは、各種のオンラインとお電話によるサポートおよびサービスのオプションを提供しています。ご利用状況は国や製品により異なるため、一部のサービスはお客様の地域でご利用いただけない場合があります。

営業、テクニカルサポート、またはカスタマーサービスの問題に関するデルへのお問い合わせは次の手順を実行します。

1. [support.jp.dell.com](http://support.jp.dell.com) にアクセスします。
2. ページの下部にある **国 / 地域** ドロップダウンメニューで、お客様の国または地域を確認します。
3. ページの左側にある **お問い合わせ** をクリックします。
4. 必要に応じて、該当するサービスまたはサポートリンクを選択します。
5. お客様のご都合の良いデルへのお問い合わせ方法を選択します。

# 情報おびりソースの検索方法

## 何をお探しですか？

オペレーティングシステムを再インストール。

お使いのコンピュータの診断プログラムの実行、デスクトップシステムソフトウェアの再インストール、またはお使いのコンピュータのドライバのアップデート、および readme ファイル。

お使いのオペレーティングシステム、周辺機器の保守、RAID、インターネット、Bluetooth®、ネットワーク、および E-メールについての情報。

新規または追加メモリ、または新しいハードウェアディスクドライブによるコンピュータのアップグレード。

消耗した、または欠陥がある部品の再取り付けまたは交換。

## こちらをご覧ください

『オペレーティングシステム』ディスク

『Drivers and Utilities』ディスク

 **メモ**：ドライバおよびマニュアルのアップデート版は Dell™ サポートサイト [support.jp.dell.com](http://support.jp.dell.com) にあります。

ハードディスクドライブにインストールされた Dell テクノロジガイド

デルサポートサイト [support.jp.dell.com](http://support.jp.dell.com) の『サービスマニュアル』

 **メモ**：国によっては、お使いのコンピュータのカバーを開けて部品を交換した場合、保証が無効になる場合があります。お使いのコンピュータの内部の作業をする場合は、保証と返却ポリシーを確認してください。

---

## 何をお探ですか？

お使いのコンピュータの安全に関するベストプラクティス。

保証情報、利用規約（米国のみ）、安全にお使いいただくための注意、認可機関の情報、作業姿勢に関する情報、およびエンドユーザ使用許諾条件のレビュー。

---

サービスタグ / エクスプレスサービスコードの場所 — **support.jp.dell.com** でお使いのコンピュータを識別、またはテクニカルサポートに問い合わせるには、サービスタグが必要です。

---

ドライバおよびダウンロードの検索。

テクニカルサポートおよび製品サポートヘルプへのアクセス。

新規購入についてのお客様の注文状況。

よくある質問に関するソリューションと答えの検索。

コンピュータの技術的変更に関する最新のアップデートや、技術者または専門知識をお持ちのユーザーを対象とした高度な技術資料の探索。

---

## こちらをご覧ください

コンピュータに同梱の安全と規制文書、および **www.dell.com/regulatory\_compliance** にある規制順守のホームページを参照してください。

---

お使いのコンピュータの背面または底面

---

Dell™ サポートサイト **support.jp.dell.com**

# 仕様

## システムモデル

Inspiron 1011

本項は、お使いのコンピュータのセットアップ、ドライバの更新、およびコンピュータのアップグレードを行う際に必要となる情報を提供します。

 **メモ**：仕様は、地域によって異なる場合があります。お使いのコンピュータの設定に関する詳細については **Start** (スタート) → **Help and Support** (ヘルプとサポート) とクリックし、お使いのコンピュータの情報を表示するオプションを選択してください。

## プロセッサ

タイプ	Intel® Atom™ N270 Intel® Atom™ N280
L2 キャッシュ	512 KB
外付けバスの周波数	533 MHz および 667 MHz

## メモリ

コネクタ	内部アクセス可能な SO-DIMM ソケット (1)
容量	512 MB および 1 GB
メモリのタイプ	DDR2-800 (DDR2-533 MHz で動作)
メモリ構成可能	512 MB、1 GB

### コンピュータ情報

システムチップセット	Intel 945GSE UMA
データバス幅	64 ビット
DRAM バス幅	シングルチャンネル 64 ビットバス
プロセッサアドレス バス幅	32 ビット
フラッシュ EEPROM	1 MB
PCI バス	32 ビット

### 内蔵ストレージ

タイプ	容量
2.5 インチ HDD SATA	回転数 5400 rpm で 120 GB または 160 GB
2.5 インチ SSD (ソリッドステートド ライブ) MLC	8 GB または 16 GB

### 通信用

モデム (オプション)	外付け V.92 56K USB モデム
モデムインタフェース	ユニバーサルシリアル バス (USB)
ネットワークアダプタ	システム基板搭載 10/100 Ethernet LAN
ワイヤレス	Wi-Fi bgn、 Bluetooth® ワイヤレ ステクノロジ装備の内 蔵ワイヤレス LAN (ハーフサイズ ミニ カード)

### ビデオ

ビデオコントローラ	Intel 945GSE UMA
ビデオメモリ	8 MB システムメモリ (共有)
LCD インタフェース	LVDS

**オーディオ**

オーディオタイプ	2 チャンネル ハイ・デ フィニッション・オー ディオ
オーディオコント ローラ	Realtek ALC272
ステレオ変換	24 ビット (AD 変換 および DA 変換)
内蔵インタフェース	Intel ハイ・デフィニッ ション・オーディオ
外付けインタフェース	マイク入力コネクタ、 ステレオヘッドフォン / スピーカコネクタ、 カメラモジュール付き デジタル MIC
スピーカ	1.0 ワットスピーカ (2)
内蔵スピーカアンブ	チャンネル毎に 1.0 ワット

**オーディオ**

ボリュームコント ロール	ソフトウェアプログラ ム制御
-----------------	-------------------

**ポートおよびコネクタ**

オーディオ	マイクコネクタ (1)、ステレオヘッ ドフォン / スピーカ コネクタ (1)、カメ ラモジュール付きデジ タル MIC
ミニカード	フルサイズミニカード スロット (1) および ハーフサイズ ミニ カードスロット (1)、ハーフサイズ スロットはデュアルイン タフェース対応で、フ ルサイズスロットは USB のみ対応です。
ネットワークアダプタ	RJ-45 ポート



## ポートおよびコネクタ

USB	4 ピン USB 2.0-準拠コネクタ (2) 4 ピンパワー USB 2.0-準拠コネクタ (1)
ビデオ	15 ホールコネクタ

## ディスプレイ

タイプ (TrueLife)	10.1 インチ WSVGA
寸法:	
縦幅	222.72 mm
横幅	125.28 mm
対角線	255.52 mm
最大解像度	1024 x 576
リフレッシュレート	60 Hz

## ディスプレイ

動作角度	0 (閉じた状態) ~ 135°
輝度	最小 162 標準 180 cd/m <sup>2</sup> (5 ポイント平均)
可視角度:	
水平方向	標準 ±40° (CR ≥ 10) WSVGA AG
垂直方向	標準 +10° ~ +30° (CR ≥ 10) WSVGA
ピクセルピッチ	0.2175 × 0.2175 mm
コントロール	輝度はキーボードショートカットによって調整可能です (詳細に関しては、『Dell テクノロジガイド』を参照)。

## 仕様

カメラ		バッテリー	
ピクセル	1.3 メガピクセル	タイプ	3 セル / 6 セルリチウムイオン
ビデオ解像度	320 x 240 ~ 1280 x 1024 (30 fps で 640 x 480)	長さ	23.1 mm (3 セル) 45.62 mm (6 セル)
対角可視角度	66°	縦幅	39.04 mm (3 セル) 45.7 mm (6 セル)
タッチパッド		横幅	204.14 mm (3 セル) 214.0 mm (6 セル)
X/Y 位置解像度 (グラフィックスステイブルモード)	240 cpi	重量	0.165 kg (3 セル) 0.350 kg (6 セル)
寸法:		電圧	11.1 VDC (3/6 セル)
横幅	78.5 mm センサーアクティブ領域	<u>充電時間 (概算) :</u>	
縦幅	38 mm 長方形	電源が切れている場合	3.0 時間 (3 セル) 4.0 時間 (6 セル)
		動作時	0 ~ 35°C

**バッテリー**

保管時	-40 ~ 65°C
コイン型電池	CR-2032

**AC アダプタ**

入力電圧	100 ~ 240 VAC
入力電流 (最大)	0.8 A
入力周波数	50 ~ 60 Hz
出力電力	30 W
出力電流	1.58 A (連続)
定格出力電圧	19.0 VDC

寸法 :**30 W APD**

縦幅	63.2 mm
横幅	34.0 mm

**AC アダプタ**

長さ	85.0 mm
重量 (ケーブル含む)	0.19 kg

**30 W PI**

縦幅	62.0 mm
横幅	38.9 mm
長さ	78.0 mm
重量 (ケーブル含む)	0.185 kg

**30 W Delta**

縦幅	59.2 mm
横幅	34.0 mm
長さ	85.0 mm
重量 (ケーブル含む)	0.205 kg

## 仕様

### 寸法

縦幅	26.8 mm ~ 28.3 mm
横幅	261 mm
長さ	182 mm
重量 (3 セルバッテリー装着の場合) :	1.35 kg 未滿に構成可能

### コンピュータ環境

#### 温度範囲 :

動作時 0 ~ 35℃

保管時 -20 ~ 65℃

#### 相対湿度 (最大) :

動作時 10 ~ 90 % (結露しないこと)

保管時 5 ~ 90 % (結露しないこと)

### コンピュータ環境

#### 最大振動 (ユーザー環境をシミュレートするランダム振動スペクトラムを使用した場合)

動作時 0.66 GRMS

保管時 1.3 GRMS

#### 最大衝撃 (HDD のヘッド停止位置で 2 ミリ秒のハーフサインパルスで測定) :

動作時 110 G

保管時 160 G

# 索引

## A

- AC アダプタ
  - サイズおよび重量 57

## D

- Dell Factory Image Restore 39
- Dell Support Center 33
- Dell テクノロジガイド
  - 詳細情報 50
- Diagnostic (診断) チェックリスト 48

## E

- E-メールアドレス
  - テクニカルサポート用 46

## I

- ISP
  - インターネットサービスプロバイダ 10

## M

- Microsoft® Windows® XP
  - セットアップ 9

## W

- Windows の再インストール 39

## あ

- インターネット接続 10
- オンラインでのデルへのお問い合わせ 49

## か

- 拡張バス 53
- カスタマーサービス 46
- コンピュータ、セットアップ 5

## さ

サポートサイト

    ワールドワイド 46

サポートの E-メールアドレス 46

システムの復元 39

システムメッセージ 34

システム再インストールオプション 39

仕様 52

情報の検索方法 50

製品

    情報と購入 47

接続（する）

    インターネットへ 10

セットアップ、作業を開始する前に 5

ソフトウェアの問題 30

ソフトウェアの機能 25

損傷、回避 5

## た

チップセット 53

注文情報 47

通気、確保 5

通風、確保 5

テクニカルサポート 46

デルサポートサイト 51

デルへのお問い合わせ 48

電源タップ、使い方 6

電源の問題、解決 28

ドライバおよびダウンロード 51

## な

ネットワークスピード

    テスト 27

ネットワーク接続

    修復 28

## は

ハードウェアに関するトラブルシューティング 36

ハードウェアの問題

診断 36

バックアップ

作成 26

プロセッサ 52

ヘルプ

サポートを受ける 45

保証期間中の返品 47

## ま

メモリのサポート 52

メモリの問題

解決 30

問題の解決 27

## や

有線ネットワーク

ネットワークケーブル、接続 7

## ら

リソース、検索方法 50

## わ

ワイヤレスネットワーク接続 27







Printed in China.  
Printed on recycled paper.

[www.dell.com](http://www.dell.com) | [support.dell.com](http://support.dell.com)



OT616PA00